

門神S (DoorGodsS) - 鐵捲門控制器



快速安裝及簡易使用說明手冊

前言

首先感謝您選擇、購買本公司的居家物連網產品。為了您對產品有更好的了解和使用，在使用產品前，請您先仔細閱讀本手冊中的所有操作說明和安全信息，然後再使用本產品。本手冊是操作指導書，非產品質量保證書。本手冊版權和最終解釋權歸本公司所有，非授權請勿傳播、翻印；如有版本升級，請留意公司最新通告，恕不另行通知。

包裝內容



捲門控制器 X1



WiFi天線 X2



說明書 X1



控制線材 X2

安裝需求條件

1. DC 12V/1A電源供應。
2. 適用於傳統鐵捲門馬達、快速鐵捲門控制盒。
3. 搭載IOS系統或ANDROID系統的智慧型手機或平板電腦。
4. 已連通網路的無線路由器，或者直接將此控制盒直接用網路線連接到ADSL/Cable Modem。
5. INTERNET寬頻網路。

使用注意事項

1. 請在0°C~ 50°C的溫度下放置和使用本產品，請不要將本產品置於潮濕的環境下。
2. 請勿設置在陽光直射的地方或發熱設備附近，如電熱器、火爐、或其它發熱設備。
3. 請勿將本機置於水或濕氣中，亦勿於潮濕地區操作本機。若本機變潮，請立刻處理。請立刻關閉電源，並聯繫服務人員盡速處理。濕氣可能會造成本機受損，並可能造成靜電電擊。
4. 請安裝在穩定的場所，注意防止本產品墜落。
5. 勿將其他設備放置於本產品上面。
6. 請安裝在通風良好的場所，切勿堵塞本產品的通風口。
7. 僅可在額定輸入輸出範圍內使用。
8. 請不要隨意拆卸本產品。
9. 請使用乾燥布料擦拭本機。

外觀圖示

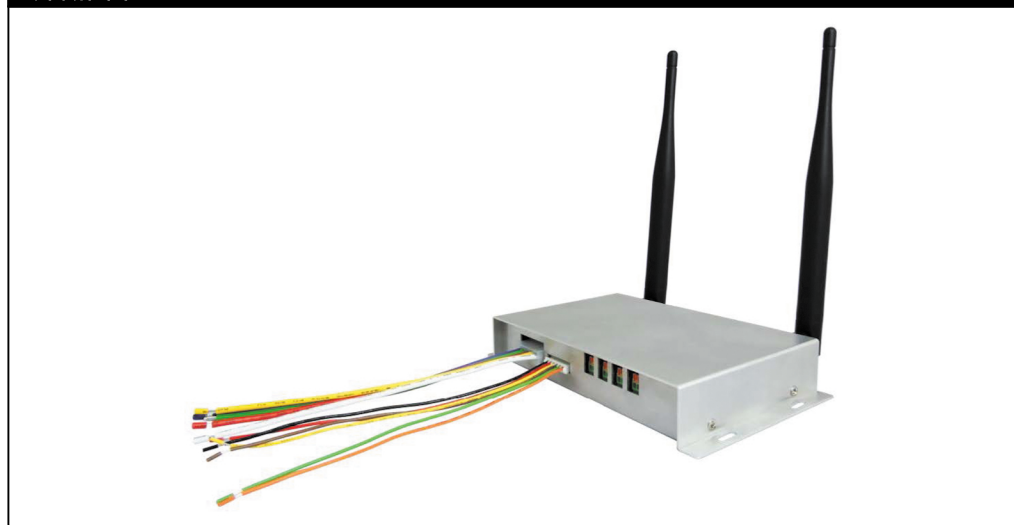

外觀說明

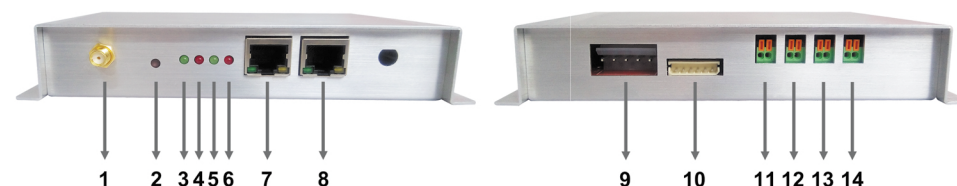

編號	功能說明	編號	功能說明
1	天線接座	8	LAN / WAN網路口 根據安裝設定，其將會自動切換成 LAN 或 WAN 的有線網路接口(RJ-45)。
2	主機重置按鍵(RESET)	9	鐵捲門控制線連接口
3	連接區網私有雲 指示燈號 裝置正常連接在裝置所組成的區網私有雲時，此燈號會做固定頻率(約一秒)的閃爍。	10	兩組繼點器Relay (NC,COM,NO) 連接口 可應用在一般電鎖或裝置作開關功能用。
4	連接外網雲端伺服器 指示燈號 裝置有正常連上雲端此燈會長滅，反之則常亮紅燈。	11	感應器一 連接口 可連接任何具備乾接點迴路偵測的保全設備。
5	WiFi 無線網路 指示燈號 當裝置的WiFi 正常啟動時，則此燈號會做快速頻率的閃爍。	12	感應器二 連接口 可連接任何具備乾接點迴路偵測的保全設備。
6	WiFi 訊號品質 指示燈號 裝置連接智樂小家優系列的另一個裝置或是一般家用WiFi分享器時。若訊號品質優良，則此燈號會長滅；若訊號品質中等，則此燈號會做間隔約一秒的規律閃爍；若訊號品質不良或無信號，則此燈號會長亮。	13	捲門感應器 連接口 可連接捲門感應器，感測捲門狀態。
7	LAN 網路口	14	DV12V / 1A 電源輸入口

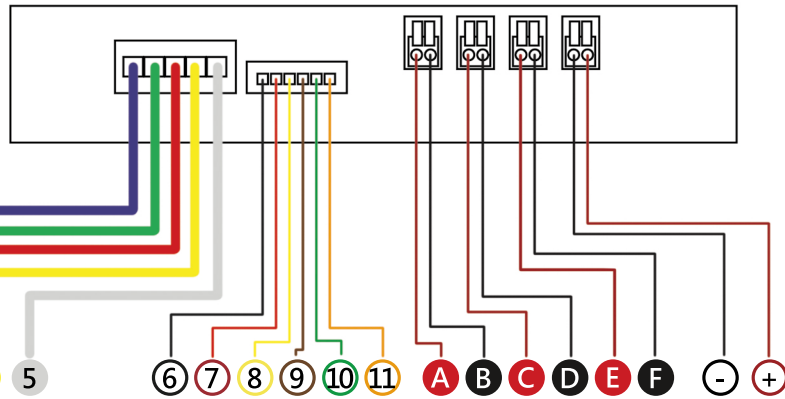

- | | | | |
|--------------------------|---------------------|-----------|-------|
| ① 紫色 鐵捲門 停止 Relay - N.O. | ⑥ 黑色 Relay 1 - N.C. | A Alarm 1 | 控制器電源 |
| ② 綠色 鐵捲門 停止 Relay - N.C. | ⑦ 紅色 Relay 1 - COM. | B | +12V |
| ③ 紅色 鐵捲門 停止 Relay - COM. | ⑧ 黃色 Relay 1 - N.O. | C Alarm 2 | GND |
| ④ 黃色 鐵捲門 下降 Relay - N.O. | ⑨ 褐色 Relay 2 - N.C. | D | |
| ⑤ 白色 鐵捲門 上升 Relay - N.O. | ⑩ 綠色 Relay 2 - COM. | E 門感應器 | |
| | ⑪ 橙色 Relay 2 - N.O. | F | |

裝置安裝說明

步驟一：安裝說明

鐵捲門控制器接線圖

一、傳統鐵捲門接線圖

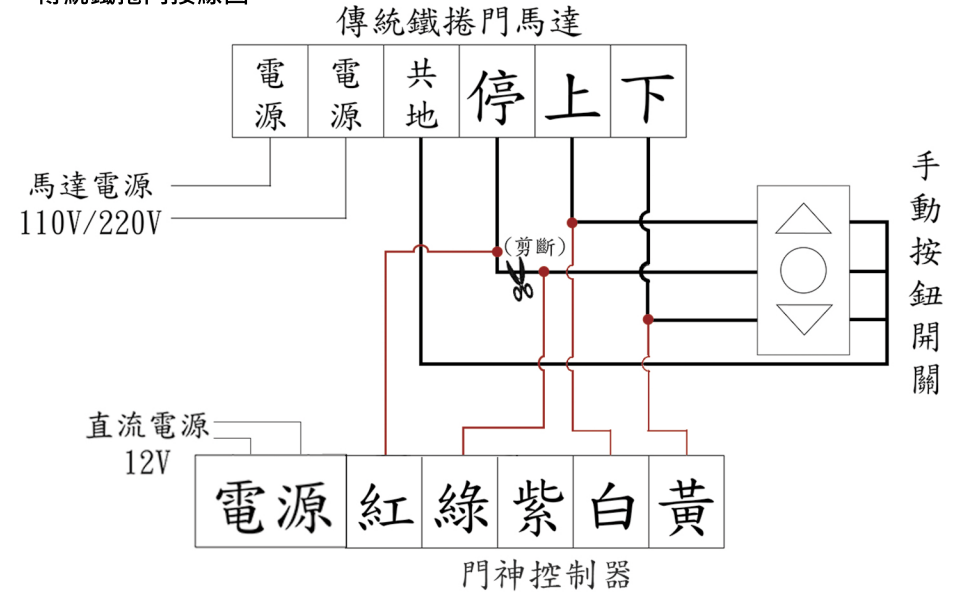

二、傳統鐵捲門接線圖(含傳統遙控器)

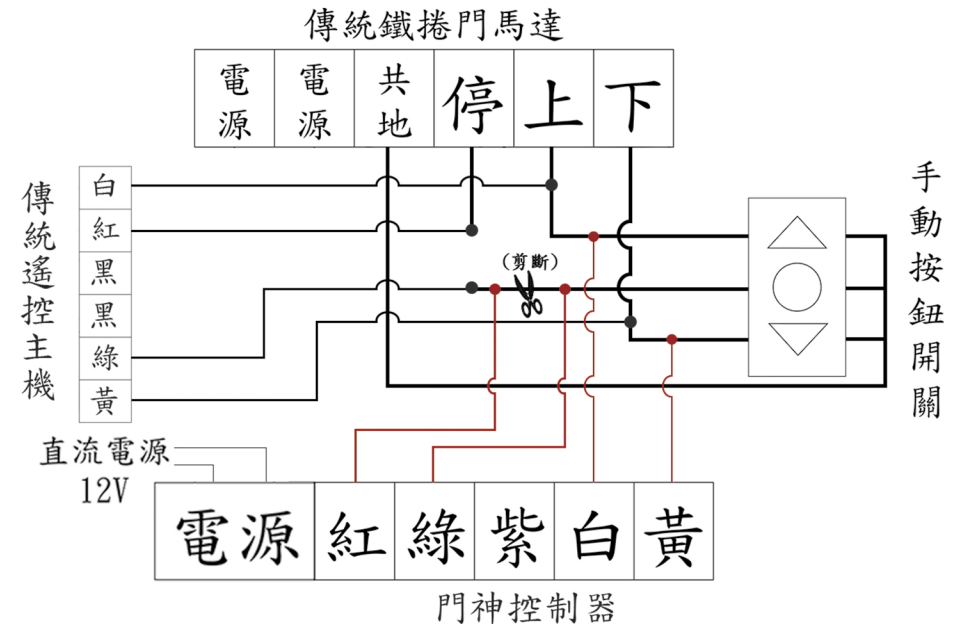

三、快速捲門接線圖

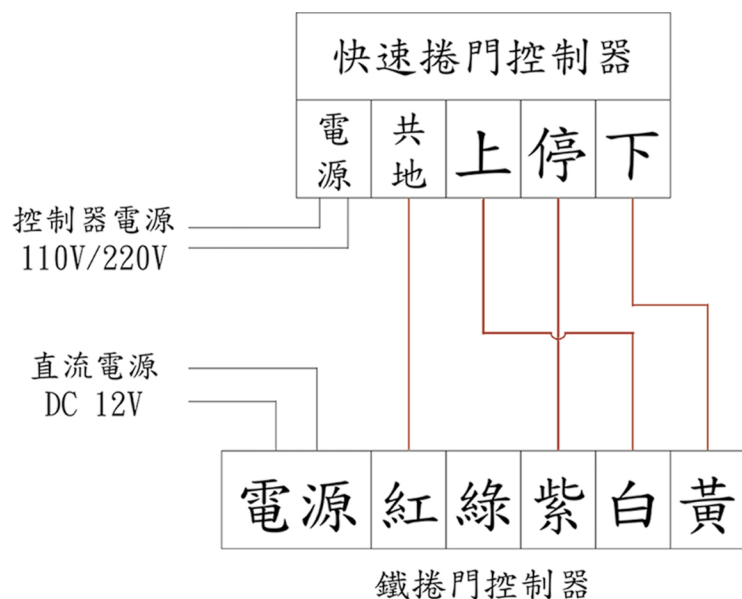

* 施工前請關閉電源

* 適用DC12V電源

* 傳統鐵捲門為雙壓扣接法，馬達停止線與控制器紅線做串接，控制器綠線與手動開關停止線做串接，控制器白線控制鐵捲門往上，控制器黃線控制鐵捲門往下，上下按鍵並接。

* 控制器斷電後，按上下按鍵傳統鐵捲門有吋動情形為紅綠線接反

* 傳統鐵捲門做雙遙控控制接法如上

* 快速鐵捲門接法要在快速鐵門控制器上做並接，**務必要先確認控制器停止開關是N.C.接點還是N.O.接點**，大部分快速鐵捲門是N.O.接點(請接紫色線)，如果是N.C.接點請配接綠色線。

步驟二：下載APP

- 此產品必須透過APP來設定，請依照您的行動裝置所使用的作業系統，掃描下方QR Code或在App Store/Google Play搜尋「智樂小家優」並下載安裝。
- 下載前請先確認您的行動裝置已可以連通網路。
- 最低系統需求請參考商店內說明。



透過 QR Code 或商店搜尋
[智樂小家優]至行動裝置



步驟三：啟用APP



確認 Wi-Fi 已接通

*第一次設定裝置，請依此步驟建立居家物聯網
如已設定過，請參閱詳細說明書。



1 手機開啟APP
[智樂小家優]



2 輸入手機號碼後按確定
請確定手機能收到簡訊



3 輸入收到的驗證碼
輸入完成點選確定圖示

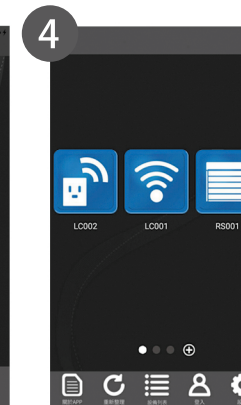

4 認證成功後進入主畫面
APP功能需認證才能使用

步驟四：網路設定



1 開啟行動裝置Wi-Fi設定功能
(必須直連裝置Wi-Fi才能設定)



2 選擇"SIOTSetting_xxxxxx"
預設密碼為E2345678



3 手機開啟APP
[智樂小家優]



4 連線設定
選擇控制器的網路連線方式
(若選擇無線模式請接步驟5)
(若選擇有線模式請接步驟9)



5 連線設定
選擇Wi-Fi名稱並輸入密碼後
按下一步
若選擇"SK-xxxxx"(我設備建立之私有雲)，請接步驟7；若選擇其他(家用無線分享器)請接步驟6



6 連線設定
本設備支援無線AP中繼器功能
請設定轉發SSID名稱與密碼後
按下一步



7 裝置設定
自行定義裝置名稱與圖示後
按下一步



8 按確定裝置會重新啟動
等待約一分鐘重新啟動後完成



9 連線設定
選擇要使用的連線模式
若選擇DHCP，請接步驟6
若選擇PPPOE，請接步驟10
若選擇固定IP，請接步驟11



10 輸入PPPOE撥接的帳號與密碼
按下確定後，請接步驟6



11 輸入固定IP所需要的資訊
按下確定後，請接步驟6

攝影機綁定設定



1 長按鐵捲門頁面上方圖示



2 進入攝影機列表，選擇要
綁定的攝影機並按確定



3 完成綁定，在控制頁面
能看同步看到即時影像

重置設定

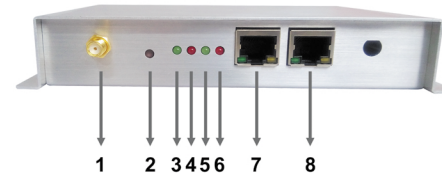

- 正常開機狀態下，綠色燈號(5)會做快速頻率閃爍。在此狀態下長按RESET按鈕(2)約10秒後放開，機器會開始進行重置。
- 重置作業進行時，**切記勿移除裝置電源，以免造成設備損壞。**

◦ 重置過程中，燈號(3,4,6)會同時亮起後再同時熄滅，表示系統重置成功且正在重新啟動系統。重置過程時間約60~90秒，請耐心等待直到燈號(3,4,6)同時亮起且綠色燈號(5)快速閃爍，表示裝置開機完成並已回到出廠狀態，此時才可進行設定或移除電源等動作。

安裝需求條件

- DC 12V 電源供應
- 適用於傳統鐵捲門馬達、快速捲門控制器
- 搭載IOS系統或ANDROID系統的智慧型手機或平板電腦
- 已連通網路的無線路由器
- INTERNET寬頻網路

注意事項

- 請勿將裝置放置於潮溼空間
- 請勿將裝置接近火源
- 請勿用水清洗裝置
- 請在未通電情況以乾抹布擦拭表面

技術支援

此手冊僅提供首次安裝參考，實際安裝內容、APP畫面等，可能會因軟體版本或韌體版本不同而有所差異。

若需要詳細說明書可至官網下載：<http://www.satrizon.com.tw>